

TERMÉK ÖSSZETEVŐK
SBR+EPDM gumigranulátum, alifás PU kötőanyag,
vandálbiztos műanyag borítás

*Az alagút rendelhető műanyagból, vagy acélból Ø460mm-tás

SZÍNKOMBINÁCIÓ
alapszínek: citrom/narancs/vörös/kék/fehér
(egyedi színekben is rendelhető)

SZÍNTARTÓSSÁG
UV álló

ESÉSVÉDELMI TERÜLET

Gumi esésvédelmi terület mérete 1500 mm a termék körül (EN1177 szerint)

TERMÉKBIZTONSÁG

A termék az EN1176 szerint tanúsított, megfelelő az ASTM F1487 és a CAN/CSA Z614 előírásainak

TELEPÍTÉS





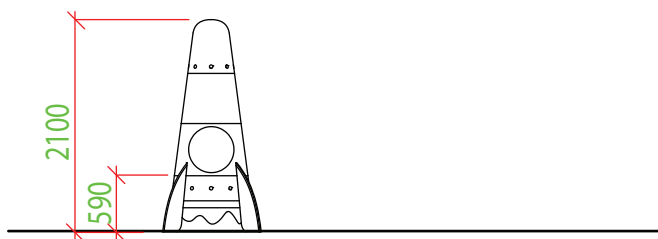
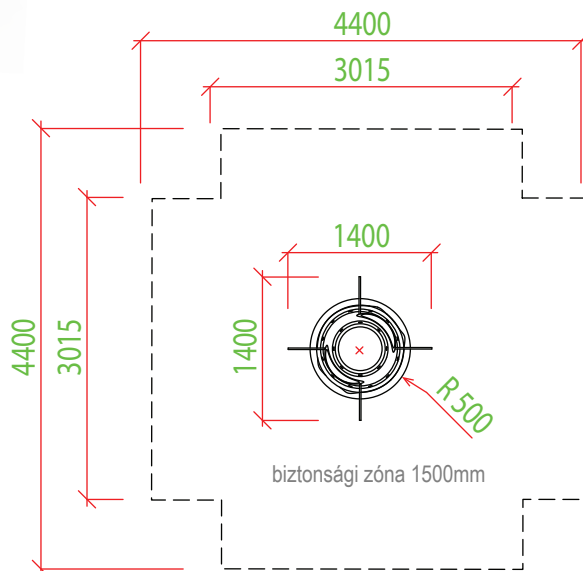

A terméket beton (szilárd) alapra kell telepíteni

CSOMAGOLÁS

Műanyag csomagolás, raklapon szállítva, méret: 1200 x 1200mm



**A termékek kézzel készülnek, egyediek, a lehetséges méreteltérés 40mm

 120 kg súly	 <600 mm esési magasság	 2 óra telepítési idő	 4 - 14 év ajánlott életkor	 3 egy időben max/fő	 1400 x 1400 mm h=2100 mm szerkezeti méret**
--	---	--	--	---	---