



TERMÉK ÖSSZETEVŐK
SBR+EPDM gumigranulátum, alifás PU
kötőanyag, vandálbiztos műanyag
borítás, fém alkatrészek

SZÍNKOMBINÁCIÓ
alapszínek: zöld/kék/sárga/narancs
(egyedi színekben is rendelhető)

SZÍNTARTÓSSÁG
UV álló

ESÉSVÉDELMI TERÜLET

Gumi esésvédelmi terület mérete 2000 mm a termék körül (EN1177 szerint)

TERMÉKBIZTONSÁG

A termék az EN1176 szerint tanúsított, megfelelő az ASTM F1487 és a CAN/CSA Z614 előírásainak

TELEPÍTÉS





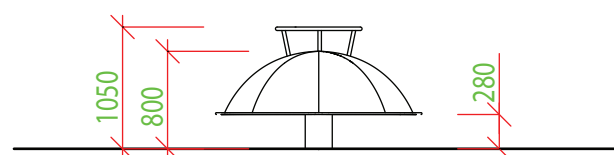
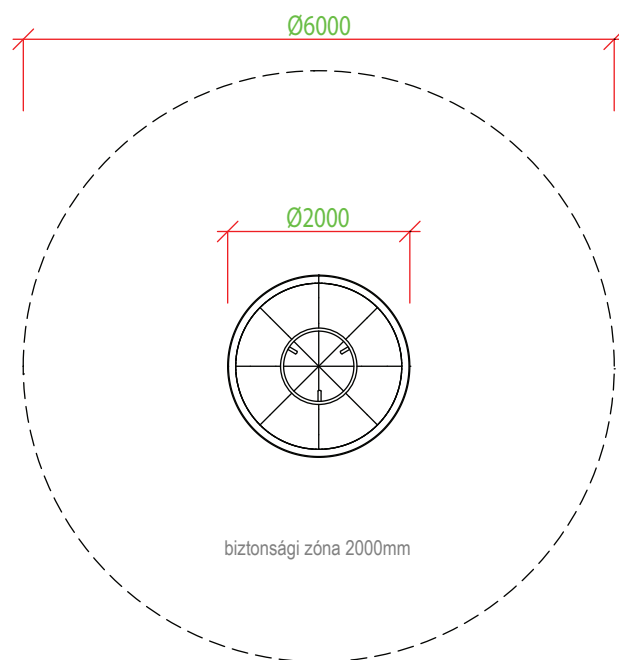

A terméket beton (szilárd) alapra kell telepíteni

CSOMAGOLÁS

Műanyag csomagolás, raklapon szállítva, méret:
2100 x 2100mm



**A termékek kézzel készülnek, egyediek, a lehetséges méreteltérés 40mm

| | | | | | |
|--|--|--|--|---|--|
|  185 kg súly |  1050 mm esési magasság |  2 óra telepítési idő |  4 - 14 év ajánlott életkor |  3 egy időben max/fő |  Ø 2000 mm h=1050 mm szerkezeti méret** |
|--|--|--|--|---|--|