

# TERMÉK LAP

## Sorozat **EXTRA**

# RÓKALYUK-alagúttal

## Termékkód E05

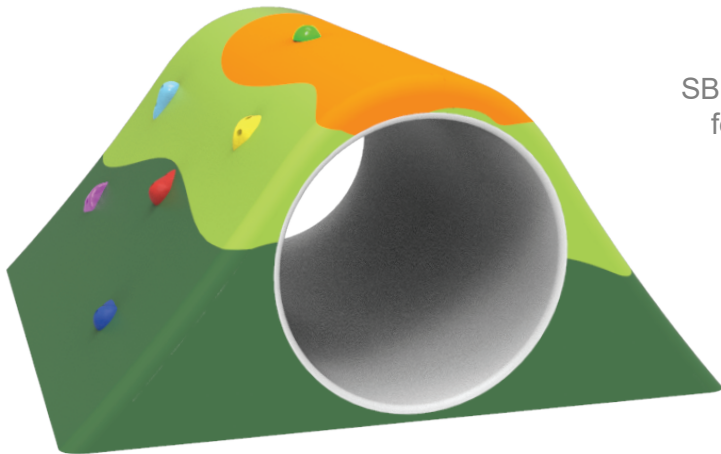

### TERMÉK ÖSSZETEVŐK

SBR+EPDM gumigranulátum, alifás PU kötőanyag, fém alkatrészek, mászókövek, PVC csőØ800mm

### SZÍNKOMBINÁCIÓ

alapszínek: sötétzöld/világoszöld/okker  
(egyedi színekben is rendelhető)

### SZÍNTARTÓSSÁG

UV álló

### ESÉSVÉDELMI TERÜLET

Biztonsági gumiburkolat mérete a termék körül 1500 mm (EN1177 szerint)

### TERMÉKBIZTONSÁG

A termék az EN1176 szerint tanúsított, megfelelő az ASTM F1487 és a CAN/CSA Z614 előírásainak

### TELEPÍTÉS





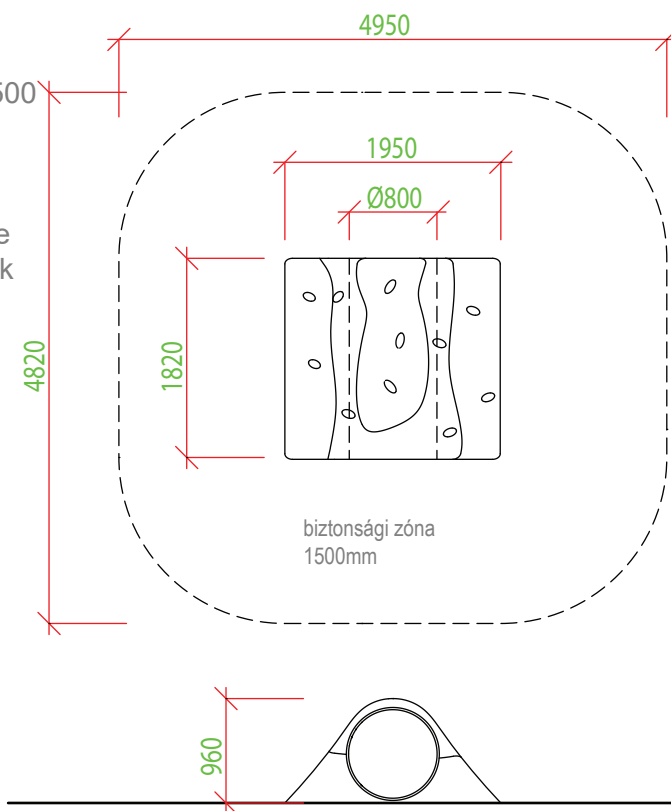

A terméket beton (szilárd) alapra kell telepíteni

### CSOMAGOLÁS

Műanyag csomagolás, raklapon szállítva, méret: 1200 x 1200mm



\*\*A termékek kézzel készülnek, egyediek, a lehetséges méreteltérés 40mm

 <b>640 kg</b> súly	 <b>960 mm</b> esési magasság	 <b>2 óra</b> telepítési	 <b>4 - 14 év</b> ajánlott életkor	 <b>3</b> egy időben max/fő	 <b>1820 x 1950mm</b> <b>h=960 mm</b> szerkezeti méret**
--	---	--	--	---	---