



TERMÉK ÖSSZETEVŐK

SBR+EPDM gumigranulátum, alifás PU
kötőanyag,
vandálbiztos műanyag borítás,

*Az alagút rendelhető műanyagból, vagy acélból
Ø460mm

SZÍNKOMBINÁCIÓ

alapszínek: sötétzöld/világoszöld
(egyedi színekben is rendelhető)

SZÍNTARTÓSSÁG

UV álló

ESÉSVÉDELMI TERÜLET

Nem szükséges (EN1177 szerint)

TERMÉKBIZTONSÁG

A termék az EN1176 szerint tanúsított, megfelelően az ASTM F1487 és a CAN/CSA Z614 előírásainak

TELEPÍTÉS





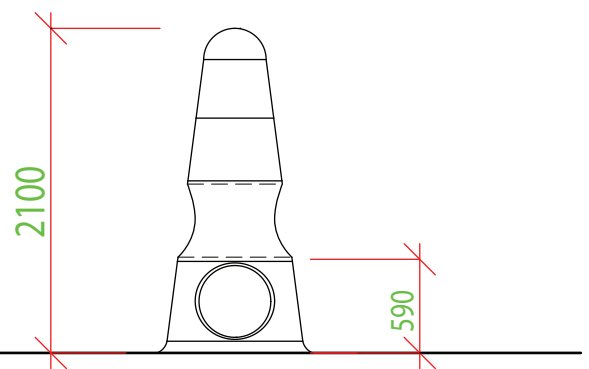
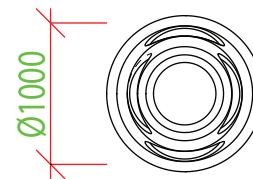

A terméket beton (szilárd) alapra kell telepíteni

CSOMAGOLÁS

Műanyag csomagolás, raklapon szállítva, méret:
1200 x 1200mm



**A termékek kézzel készülnek, egyediek, a lehetséges méreteltérés 40mm

 130 kg súly	 <600 mm esési magasság	 2 óra telepítési idő	 4 - 14 év ajánlott életkor	 3 egy időben max/fő	 Ø 1000 mm h=2100 mm szerkezeti méret**
--	---	--	--	---	--